

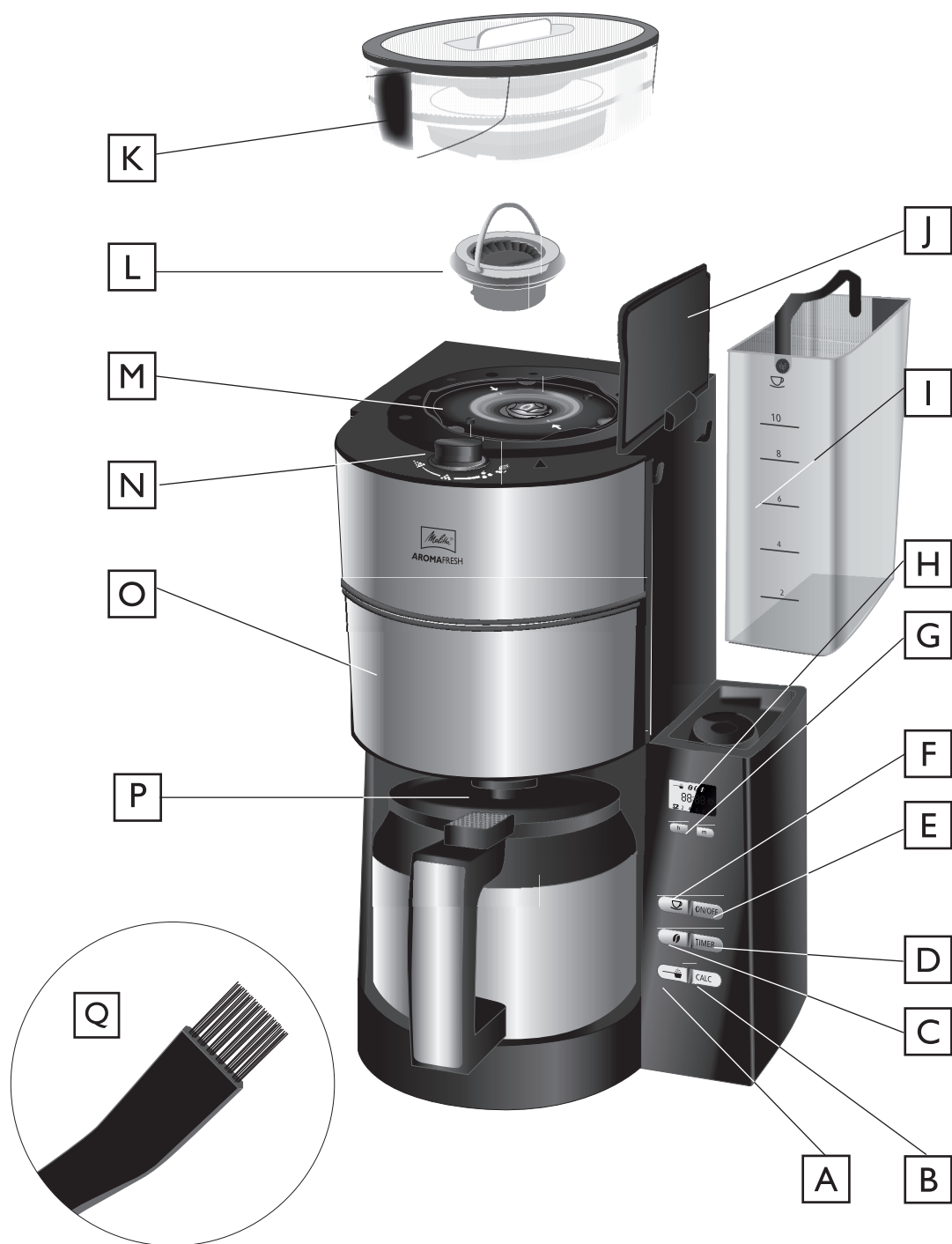

# AROMAFRESH Therm



**SK** Návod na obsluhu



**A** Nastavenie na použitie mletej kávy

**B** Tlačidlo CALC

**C** Nastavenie sily kávy

**D** Tlačidlo TIMER

**E** Tlačidlo START

**F** Nastavenie počtu šálok

**G** Tlačidlo h (hodiny) / m (minuty)

**H** Displej

**I** Vyberateľná nádrž na vodu

**J** Veko zásobníka na vodu

**K** Zásobník kávových zrn

**L** Brúsny krúžok

**M** Mlecia komora

**N** Koliesko hrubosti mletia

**O** Výklopný filter

**P** Drip stop

**Q** Čistiaca kefa

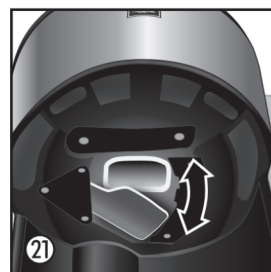
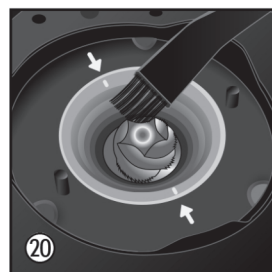
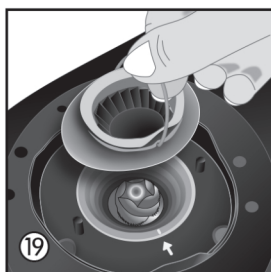
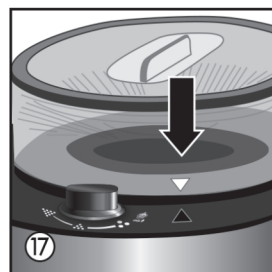
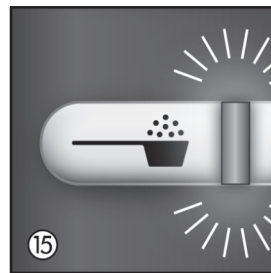
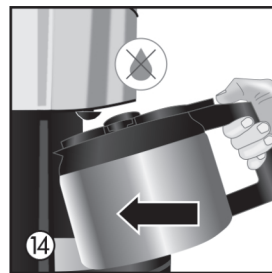
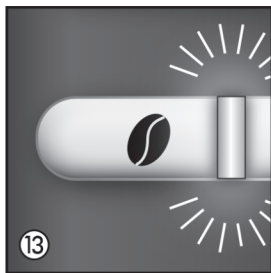
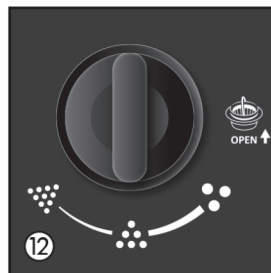
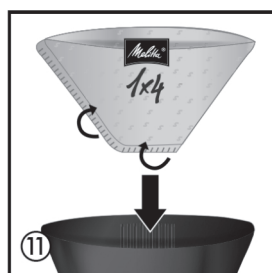
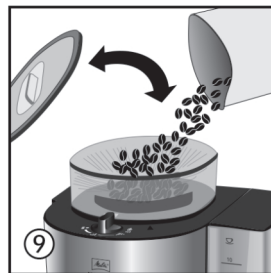
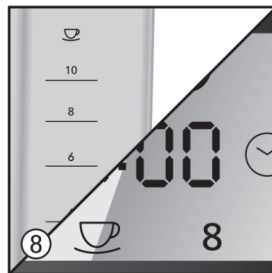
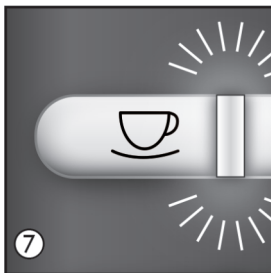
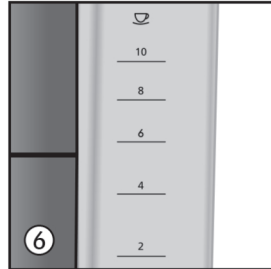
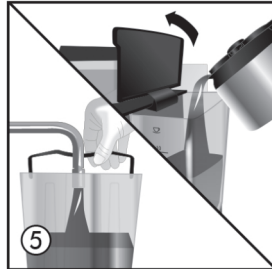
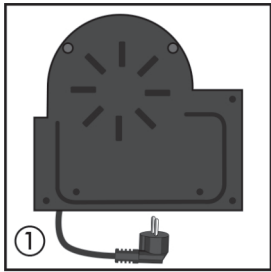

## Milá zákazníkka, milý zákazník,

ďakujeme za zakúpenie nášho kávovaru na prekvapkávanú kávu AromaFresh. Návod na obsluhu vám pomôže zoznámiť sa s funkciami vášho nového prístroja na dosiahnutie dokonalého kávového zážitku.

Pokiaľ potrebujete viac informácií alebo máte nejaké otázky, prosíme, kontaktujte spoločnosť Melitta® alebo nás navštívte na webových stránkach [www.melitta.cz](http://www.melitta.cz).

## Pre vašu bezpečnosť

☞ Prístroj spĺňa všetky platné európske smernice.

Zariadenie bolo testované a získalo certifikát nezávislého inštitútu:



Nezabudnite si prečítať bezpečnostné upozornenia a návod na obsluhu v plnom znení. Pre zabránenie vzniku nebezpečenstva je nutné celkom dodržiavať bezpečnostné pokyny a návod na obsluhu. Melitta® nenesie zodpovednosť za škody spôsobené nedodržiavaním týchto pokynov.

## 1. Bezpečnostné upozornenia

- Tento spotrebič je určený na použitie v domácnostiach a podobných priestoroch, ako napríklad
  - kuchyne pre zamestnancov v obchodoch, kanceláriách a iných komerčných priestoroch,
  - v poľnohospodárskych zariadeniach,
  - v motelloch, hoteloch, penziónoch a ďalších ubytovacích zariadeniach.

Akékoľvek iné použitie sa považuje za nesprávne a môže viesť k zraneniu osôb alebo poškodeniu majetku. Melitta® nezodpovedá za škody spôsobené nesprávnym použitím.

Dodržiujte, prosím, nasledujúce pokyny, aby ste predišli zraneniam vyplývajúcim z nesprávneho použitia prístroja:

- Počas prevádzky nesmie byť spotrebič umiestnený v skrini.
- Pripojte spotrebič iba k riadne nainštalovanej uzemnenej zásuvke.
- Ak nie je pod dohľadom, a pred montážou, demontážou alebo čistením, musí byť spotrebič vždy odpojený od prívodu elektrickej energie.
- Počas prevádzky môžu byť niektoré časti spotrebiča, ako napríklad výpusť pary pri filtri, veľmi horúce. Vyvarujte sa kontaktu s týmito časťami a s horúcou parou.
- Počas prípravy kávy neotvárajte držiak filtra.
- Varná doska sa počas používania zahrieva na vysokú teplotu a po varnom procese zostáva horúca dlhý čas. Kontakt s horúcou varnou doskou môže spôsobiť popálenie, preto sa jej nedotýkajte.
- Uistite sa, že sa napájací kábel nedotýka varnej dosky.
- Nepoužívajte spotrebič, ak je napájací kábel

poškodený.

- Zabráňte kontaktu napájacieho kábla s tekutinami.
- Nikdy spotrebič neponárajte do vody.
- Nepoužívajte karafu v mikrovlnnej rúre.
- Nečistite časti, ktoré prichádzajú do styku s potravinami, agresívnymi čistiacimi prostriedkami alebo žieravinami. Zvyšky čistiaceho prostriedku odstráňte čistou vodou. Ďalšie informácie o čistení nájdete v časti „Čistenie a údržba“.
- Tento spotrebič môžu používať deti od 8 rokov veku alebo staršie, ak sú pod dozorom alebo boli poučené o bezpečnom používaní zariadenia a porozumeli potenciálnym rizikám. Čistenie a údržbu nesmú vykonávať deti, ak nie sú staršie ako 8 rokov a nie sú pod dohľadom.
- Udržujte spotrebič a napájací kábel mimo dosahu detí mladších ako 8 rokov.
- Spotrebič môžu používať osoby so zníženými fyzickými, zmyslovými alebo mentálnymi schopnosťami alebo s nedostatkom skúseností a/alebo znalostí, ak sú pod dohľadom alebo boli poučené o bezpečnom používaní spotrebiča a pochopili možné nebezpečenstvá.
- Deti sa so zariadením nesmú hrať.
- Výmenu napájacieho kábla a všetky ostatné opravy smie vykonávať iba zákaznicky servis spoločnosti Melitta® alebo autorizovaný servis.

## Termokarafa na kávu

- Nepoužívajte karafu v mikrovlnnej rúre.
- Nekladte karafu na horúci sporák.
- Nepoužívajte karafu na skladovanie mliečnych výrobkov alebo dojčenskej výživy, pretože existuje riziko kontaminácie baktériami.
- Nekladte naplnenú karafu na bok, pretože môže vytekať tekutina.
- Vonkajší kryt očistite mäkkou navlhčenou handričkou.

## 2. Pred prvým použitím

- Uistite sa, že zdroj napájania vo vašej domácnosti zodpovedá zdroju na typovom štítku na spodnej strane spotrebiča.
- Pripojte spotrebič k elektrickej sieti. Nadbytočný kábel môže byť uložený v káblovej cievke ①.
- Pomocou tlačidiel "h" a "m" ② nastavte aktuálny čas. Tento proces je možné urýchliť pridržením príslušného tlačidla. Osvetlenie displeja je možné zapnúť alebo vypnúť pridržením tlačidiel "h" a "m" ② na dlhšie ako 2 sekundy.
- Všetky prístroje sú pri výrobe testované na bezporuchovú prevádzku. Po tejto skúške môže zostať trochu zvyškovej vody. Pre vyčistenie prístroja ho dvakrát prepláchnite maximálnym množstvom vody a bez filtračného vrecúška či mletej kávy ⑤. S týmto cieľom naplňte vodný zásobník ⑥ až po značku zodpovedajúcu 10 šálkam, potom stlačte nastavenie na použitie mletej kávy

a zapnite spotrebič ④.

- Zariadenie má množstvo funkcií pre najväčší pôžitok z kávy a ľahké použitie. Tieto funkcie sú vysvetlené nižšie.

### 3. Nastavte tvrdosť vody

V závislosti od tvrdosti vody sa v prístroji môže usadzovať vodný kameň. Tým sa zvyšuje spotreba energie spotrebiča, pretože vodný kameň usadený na ohrievacom telese môže brániť účinnému ohrevu vody. Aby nedošlo k poškodeniu, musí sa vodný kameň zo spotrebiča pravidelne odstraňovať. V boji s vodným kameňom vám pomôže displej odvápnovania. Pokiaľ tlačidlo CALC ③ trvalo svieti, znamená to, že je vodný kameň potrebné odstrániť.

Zariadenie je prednastavené na vysokú úroveň tvrdosti vody (úroveň 4). Úroveň tvrdosti vody vo vašej oblasti môžete zistiť od miestneho dodávateľa vody alebo pomocou komerčne dostupných prúžkov na meranie tvrdosti vody. Pri mäkšej vode sa môže displej odvápnovania nastaviť na menej časté odstraňovanie vodného kameňa.

- Podržte stlačené tlačidlo CALC ③ a krátkym stlačením tlačidla "m" ② nastavte požadovanú úroveň tvrdosti vody. Na displeji sa zobrazí nastavenie tvrdosti.
- Hneď ako nastavíte požadovanú úroveň tvrdosti vody, pustite tlačidlo CALC ③. Vaše nastavenie sa teraz uloží.
- Nastavenia a displej sú zobrazené v tabuľke.

Nastavenie tvrdosti	I	II	III	IV
°dH	<7° dH	7-14° dH	14-21° dH	>21° dH
Displej ②	I	2	3	4

#### Upozornenie:

- Tvrdosť vody nie je možné nastaviť počas varného procesu.
- Posledná zvolená úroveň tvrdosti vody zostáva uložená aj po odpojení napájacieho kábla.

### 4. Príprava kávy

Pre báječnú kávovú arómu a ideálne prispôsobenie kávového filtra držiaka filtra odporúčame používať kávové filtre Melitta® s veľkosťou 1x4®.

- Uistite sa, že je napájací kábel pripojený.
- Otvorte veko zásobníka na vodu ⑤.
- Naplňte vodný zásobník. Vyberateľná nádrž môže byť naplnená vodou priamo z kohútika. Alternatívne použite na naliatie vody do zásobníka prístroja izolovanú karafu ⑤. Potrebné množstvo vody je vidieť na indikátore hladiny vody v zásobníku.
- Uzavríte veko na vodnom zásobníku a vložte sklenenú nádobu so zatvoreným vekom do spotrebiča.
- Nastavte počet šálok ⑦ podľa množstva vody vo vodnom zásobníku ⑥. Na displeji sa zobrazí počet šálok ②.

**Poznámka:** Uistite sa, že zvolený počet šálok zodpovedá množstvu vody v zásobníku na vodu ⑧. Vezmite, prosím, na vedomie, že pri príprave kávy sa spotrebuje všetka voda v zásobníku. Pokiaľ si počet šálok a množstvo vody navzájom nezodpovedá, môže to viesť k tomu, že vaša káva nebude mať žiaducu chuť.

#### 4.1 Použitie zrnkovej kávy

- Ak je nádoba na kávové zrná celkom plná, môžete 2- alebo 3-krát uvariť dostatočné množstvo kávy na 10 šálok. Pražené kávové zrná postupne strácajú chuť. Nádobu plňte iba takým množstvom kávy, ktoré sa spotrebuje za niekoľko dní.
- Otvorte veko nádoby na kávu a naplňte ju kávovými zrnami ⑨. Potom veko zavrite.

**Poznámka:** Na zaistenie dokonalej funkcie mlynčeka nepoužívajte karamelizované kávové bôby. Nedávajte do nádoby na zrnkovú kávu mletú kávu.

- Otvorte výklopný filter ⑩ pootočením doľava.
- Zložte filtračné vrecúško Melitta® 1x4® pri vystupujúcom šve a vložte ho do držiaka filtra ⑩. Pomocou ruky filter zatlačte, aby ste zaistili čo najlepšie prilnutie.
- Otočením vložte filter späť do spotrebiča. Počuteľné klapnutie znamená, že je filter na svojom mieste.
- Otočte kolieskom mletia ⑫ a vyberte požadovanú úroveň hrubosti mletia (od jemnej po hrubú). Koliesko mletia vám umožňuje vybrať z 3 rôznych nastavení. Je tiež možné nastavenie medzi symbolmi. Nastavenie „jemné“ je pre štandardnú kávu. Toto nastavenie môže dať káve mierne horkastý charakter. Pokiaľ zvolíte nastavenie hrubšieho mletia, bude káva menej horká.
- Stlačením tlačidla vyberte silu kávy ⑬. Na displeji sa zobrazí zvolená sila kávy ②. Symbol jedného kávového zrnka ● znamená slabá, dve zrnká ●● stredná a tri zrnká ●●● silná.
- Zapnite spotrebič pomocou tlačidla ON/OFF ④. Príprava kávy začína a rozbliká sa zelená kontrolka LED.
- Pokiaľ začujete pri začatí procesu mletia alebo pri programovaní časovača tri výstražné tóny a na displeji sa zobrazia tri blikajúce zrnká, zásobník na kávové zrnká nie je celkom na svojom mieste. Pokiaľ k tomu dôjde, vložte zásobník na kávu späť, ako je popísané v bode 7.
- **Poznámka:** Spotrebič má bezpečnostnú funkciu proti preťaženiu mlynčeka, ktorá mlynček chráni pred poškodením cudzími predmetmi medzi kávovými zrnami. Pokiaľ počas procesu mletia začujete hlasitý neznámy zvuk, spotrebič vypne ④ a mlynček vyčistíte, ako je popísané v bode 7.
- Zábrana odkvapkávania Drip Stop ⑭ zabraňuje odkvapkávaniu kávy pri vybratí karafy na kávu z prístroja. Použitý kávový filter je možné ľahko

- odstrániť pomocou odnímateľnej vložky filtra.

### Doplňujúca poznámka k bodu 4.1

Spoločnosť Melitta® nemá žiadny vplyv na možné cudzie predmety medzi praženými kávovými zrnami. Ako je popísané v bode 4.1 tejto príručky, je mlynček vybavený ochranou proti preťaženiu. Vďaka tomu by sa malo zabrániť poškodeniu mlynčeku v dôsledku vniknutia cudzích predmetov.

Ochrana proti preťaženiu sa vo výnimočných prípadoch neaktivuje. Motor sa zastaví a po zapnutí nie je počuť zvuk mletia. V takom prípade sa musí spotrebič okamžite vypnúť. Je potrebné sa vyhnúť opakovanému zapnutiu. Mlynček vyčistíte podľa popisu v bode 7. tejto príručky. Potom je spotrebič opäť pripravený na použitie.

### 4.2 Použitie mletej kávy

- Ak chcete použiť mletú kávu, vyberte nastavenie mletej kávy ⑤.
- Otvorte výklopný filter pootočením doľava ⑩.
- Zložte filtračné vrecúško Melitta® 1x4® pri vystupujúcom šve a vložte ho do držiaka filtra ⑪. Pomocou ruky filter zatlačte, aby ste zaistili čo najlepšie prilnutie.
- Mletú kávu nasypete do kávového filtra. Množstvo použitej kávy závisí od vášho osobného vkusu. Odporúčame použiť 6 g mletej kávy na veľkú šálku.
- Otočením vložte filter späť do spotrebiča. Počuteľné klapnutie znamená, že je filter na svojom mieste.
- Zapnite spotrebič pomocou tlačidla ON/OFF ④. Príprava kávy začína a rozbliká sa zelená kontrolka LED.
- Zábrana odkvapkávania Drip Stop ⑭ zabraňuje odkvapkávanie kávy pri vybratí karafy na kávu z prístroja. Použitý kávový filter je možné ľahko odstrániť pomocou odnímateľnej vložky filtra.

### 5. Použitie izolovanej karafy

- Uvarená káva prúdi centrálnym ventilom v izolovanom veku nádoby.
- Pre naliatie kávy stlačte tesniacu páku dole.
- Snímte veko jednoduchým stlačením tesnenia na boku a zdvihnutím veka hore ⑩.

### 6. Funkcia časovača

Zariadenie je vybavené ČASOVAČOM. To vám umožňuje automatický začiatok prípravy kávy v nastavenom čase.

- Pripravte spotrebič podľa popisu v bode 4. „príprava kávy“, ale bez stlačenia tlačidla ON/OFF ④.
- Ak chcete nastaviť požadovaný čas začatia, podržte tlačidlo TIMER ⑬. Pri prvom nastavení budú na displeji blikat indikátor času a symbol hodín ②. Opakovaným stlačením tlačidiel "h" a "m" nastavte požadovaný čas spustenia ②. Tento proces je možné urýchliť pridržením príslušného tlačidla.
- Dve sekundy po uvoľnení tlačidla TIMER sa znovu

- zobrazí aktuálny čas. Zvolený čas spustenia sa uloží, kým nezvolíte nový čas alebo kým nie je spotrebič odpojený od napájania.
- Krátkym stlačením tlačidla TIMER ⑬ sa aktivuje funkcia časovača pre automatickú prípravu kávy. Na displeji ② sa krátko objaví čas spustenia, ktorý ste nastavili. Symbol hodín na displeji ② a biela kontrolka LED svieti ⑬.
- V nastavenom čase začne spotrebič automaticky pripravovať kávu.
- Pokiaľ neodpojíte spotrebič zo siete alebo nenaprogramujete nový čas spustenia, ukladá sa skôr nastavený čas.
- Funkciu ČASOVAČ je možné kedykoľvek deaktivovať stlačením tlačidla TIMER ⑬. Biela kontrolka LED ⑬ a symbol hodín ② potom zhasnú.

### 7. Čistenie a údržba

#### Vonkajšie čistenie:

- Kryt a zásobník na vodu je možné čistiť mäkkou navlhčenou handričkou.

Pre najlepšiu chuť kávy odporúčame pravidelne čistiť nádobu na kávové zrná, mlynček aj násypku pomletej kávy. Najjednoduchšie to vykonáte, keď sú nádoba na kávu a mlynček celkom prázdne.

#### Vyberte zásobník kávových zrn:

- Otáčajte zásobník na kávu proti smeru hodinových ručičiek, kým nebudú trojuholníkové indikátory v rovine ⑰.
- Zásobník vyberte zo zariadenia a úplne ho vyprázdňte.
- Vložte zásobník späť na miesto ⑪:
- Zarovnajte trojuholníkové indikátory ⑰.
- Zásobník na kávu mierne stlačte dole a otáčajte ho v smere hodinových ručičiek, kým nezaklapne na miesto. Vložte kávový filter do držiaka filtra.
- Mlynček úplne vyprázdňte:
- Nastavte spotrebič na 2 šálky ⑦ a jedno kávové zrno. Stlačte tlačidlo ON/OFF ④ a nechajte prístroj mlieť,
- kým sa nevyprázdni.
- Po mletí spotrebič vypnite tlačidlom ON/OFF.
- Zásobník na kávu opäť vyberte ⑰, ako bolo popísané vyššie.

#### Vyčistite mlynček:

- Nastavte koliesko mletia na 'Open' ⑱.
- Zdvihnute držiak a vytiahnite brúsny krúžok z mlynčeka ⑲.
- Vyčistite mlynček dodanou čistiacou kefou t.
- Na úplné odstránenie zvyškov mletej kávy odporúčame použiť vysávač.
- Otvorte výklopný filter a vyberte filter ⑩.

#### Vyčistite násypku mletej kávy:

- Držte spotrebič oboma rukami a opatrne ho položte na zadnú stranu.
- Teraz môžete štetcom a vlhkou handričkou najprv vyčistiť oblasť nad výklopným filtrom.
- Ak chcete otvoriť násypku mletej kávy ⑳ u podržte

tlačidlo na mletú kávu o počas 5 sekúnd.

- Násypka mletej kávy sa otvorí a sklz je možné vyčistiť kefou.
- Pre zatvorenie násypky mletej kávy podržte tlačidlo na mletú kávu ⑮ počas 5 sekúnd.
- Vložte výklopný filter ⑩ späť na miesto a prístroj znovu postavte.
- Vložte brúsny krúžok ⑲ späť na miesto a znovu zavrite držiak.
- Otočte kolieskom na nastavenie úrovne mletia späť do polohy na mletie ⑱.
- Zásobník na kávu vložte späť, ako bolo popísané

### **Odstraňovanie vodného kameňa:**

Na základe nastavenej tvrdosti vody (pozrite bod 3) by sa mal spotrebič odvápnit' skoro potom, čo sa rozsvieti kontrolka CALC ③.

- Odmerajte prípravok na odvápnenie podľa pokynov výrobcu a nalejte ho do vodného zásobníka. Odporúčame používať prípravok Melitta® Anti Calc Liquid for Filter Coffee & Aqua Machines“
- Krátko stlačte tlačidlo CALC ③. Červená kontrolka LED začne blikať ③.
- Na displeji sa striedavo zobrazuje aktuálny čas a CALC ②.
- Proces odstraňovania vodného kameňa sa spustí automaticky. Aby sa odstránil všetok vodný kameň, proces trvá 25 minút.
- **Pozor:** Všetky usadeniny vodného kameňa je možné odstrániť iba dokončením celého procesu odvápnenia. Až potom kontrolka CALC ③ zhasne. Proces odstraňovania vodného kameňa sa preto nesmie prerušiť.
- Po dokončení procesu odvápnenia kontrolka tlačidla CALC ③ zhasne. Zariadenie sa automaticky vypne.
- Pre úplné odstránenie usadenín vodného kameňa sa musí spotrebič po ukončení procesu odvápnenia dvakrát prepláchnuť maximálnym množstvom vody bez kávy. Postupujte podľa popisu v bode 2.

### **8. Poznámky k likvidácii**

- Na spotrebiče označené týmto symbolom  sa vzťahujú európske smernice pre OEEZ (odpadové elektrické a elektronické zariadenia).
- Elektrické spotrebiče neodhadzujte do bežného kontajnera. Spotrebič zlikvidujte spôsobom šetrným k životnému prostrediu pomocou príslušných zberných systémov.
- Obalové materiály sú suroviny a je možné ich recyklovať. Prosíme, recyklujte ich.

**Distributor pro ČR / Distribútor pre SR:**

Melitta ČR s.r.o.  
Plzeňská 3217/16  
150 00 Praha 5  
Česká republika  
Tel: +420 222 581 713  
E-mail: [info@melitta.cz](mailto:info@melitta.cz)  
[www.melitta.cz](http://www.melitta.cz)

**Servisní středisko pro ČR / Servisné stredisko pre SR:**

BELS cz s.r.o.  
Nuselská 307/110  
140 00 Praha 4  
Česká republika  
Tel: +420 277 002 200  
E-mail: [paha@bels.cz](mailto:paha@bels.cz)  
[www.bels.cz](http://www.bels.cz)